

ABACO FINESTRE		
Codice	Dimensioni	Totale
FN1	115x120	1
FN2	215x155	1
FN3	195x155	1
FN4	80x120	3
FN5	210x120	3
FN6	210x60	6
FN7	115x60	1
FN8	175x155	1
FN9	115x155	1
FN10	60x155	1
FN11	145x60	1

vetro camera 4/12/4 basso emissivo (0.1)  
trasmissione termica  $\leq 1,7 \text{ W/(mq}\cdot\text{K)}$   
all.: Schede tecniche Cons. Energetici  
telai in profili estrusi  
in metallo a taglio termico  
trasmissione termica  $\leq 1,700 \text{ W/(mq}\cdot\text{K)}$

PARTICOLARE FINESTRA FN1 Scala 1:20		Descrizione
		Mano di apertura SX/DX
		Materiale METALLO TAGLIO TERMICO UNI/TS 11300-1 Appendice B
		Passaggio netto totale 115x120
		Tipo: a misura 2 battenti
TIPO	PT	1P
FN1	1	TOT 1

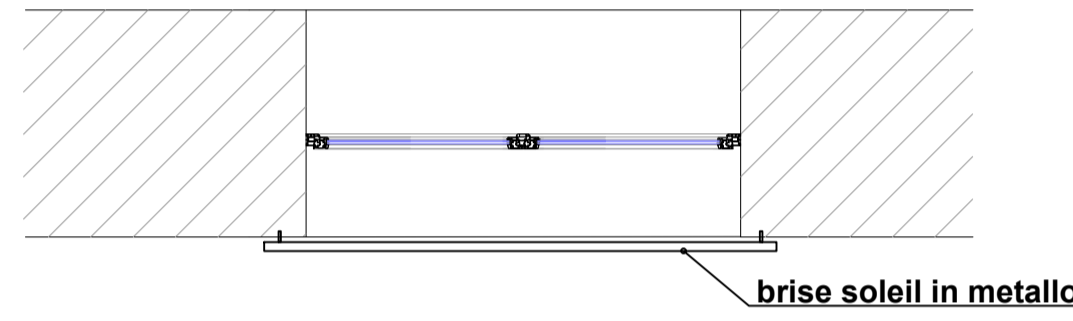
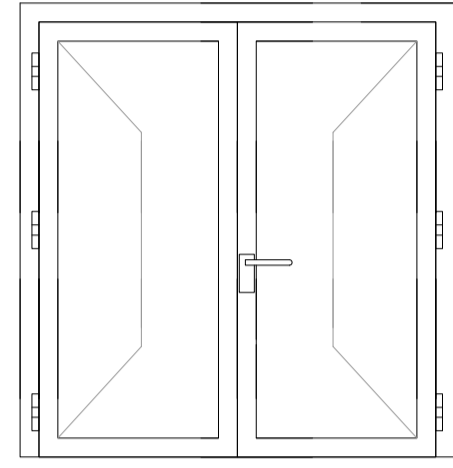

PARTICOLARE FINESTRA FN2 Scala 1:20		Descrizione
		Mano di apertura SX/DX
		Materiale METALLO TAGLIO TERMICO UNI/TS 11300-1 Appendice B
		Passaggio netto totale 215x155
		Tipo: a misura 3 battenti
TIPO	PT	1P
FN2	1	TOT 1

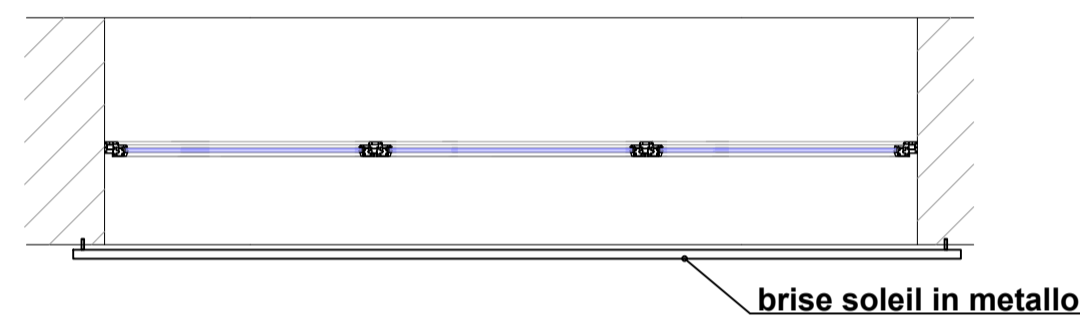
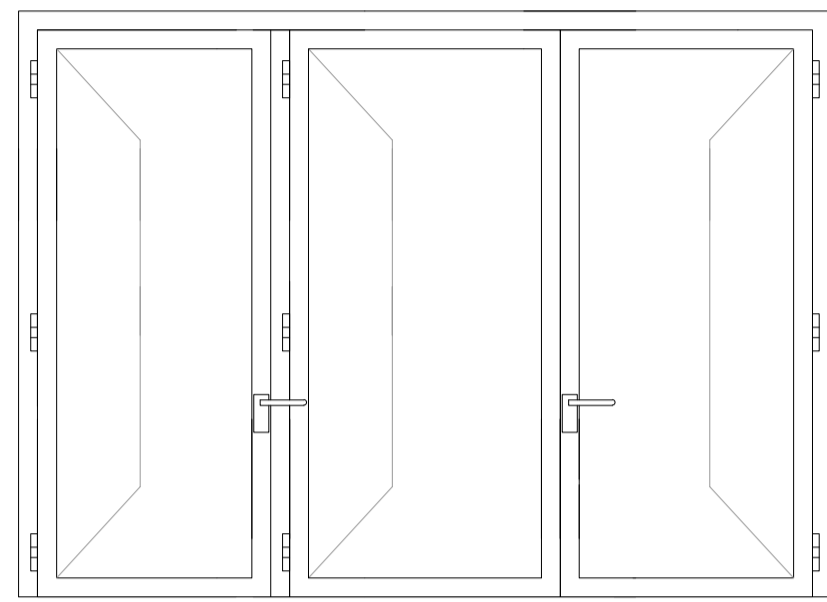

PARTICOLARE FINESTRA FN3 Scala 1:20		Descrizione
		Mano di apertura SX/DX
		Materiale METALLO TAGLIO TERMICO UNI/TS 11300-1 Appendice B
		Passaggio netto totale 195x155
		Tipo: a misura 3 battenti
TIPO	PT	1P
FN3	1	TOT 1

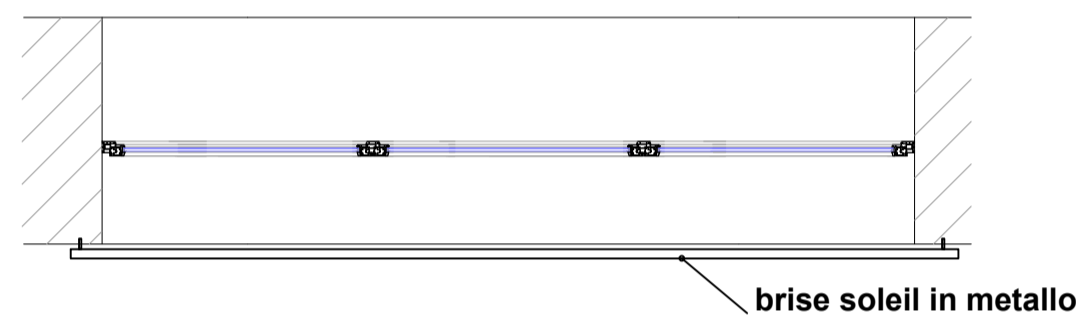
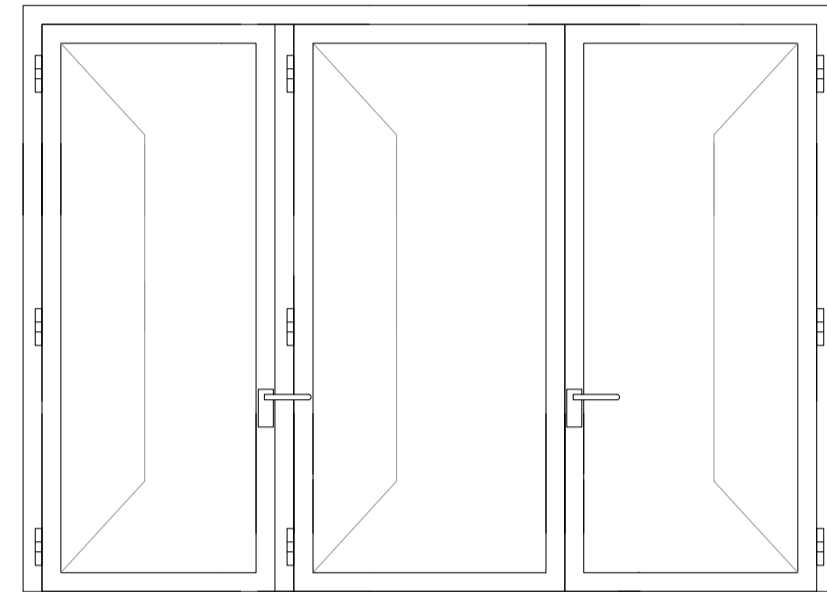

PARTICOLARE FINESTRA FN4 Scala 1:20		Descrizione
		Mano di apertura SX/DX
		Materiale METALLO TAGLIO TERMICO UNI/TS 11300-1 Appendice B
		Passaggio netto totale 80x120
		Tipo: a misura 1 battenti
TIPO	PT	1P
FN4	3	TOT 3

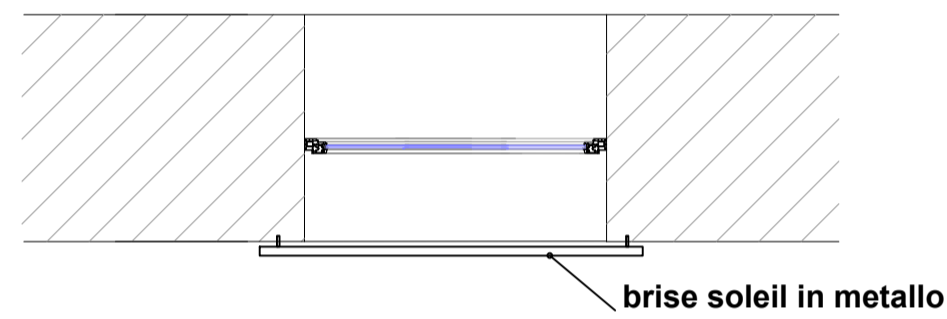
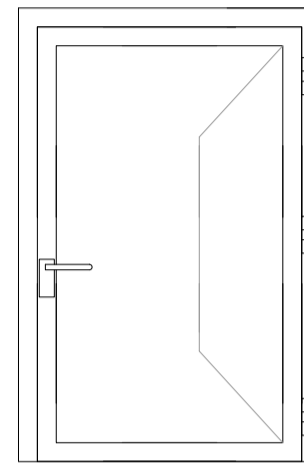

PARTICOLARE FINESTRA FN5 Scala 1:20		Descrizione
		Mano di apertura SX/DX
		Materiale METALLO TAGLIO TERMICO UNI/TS 11300-1 Appendice B
		Passaggio netto totale 210x120
		Tipo: a misura 3 battenti
TIPO	PT	1P
FN5	3	TOT 3

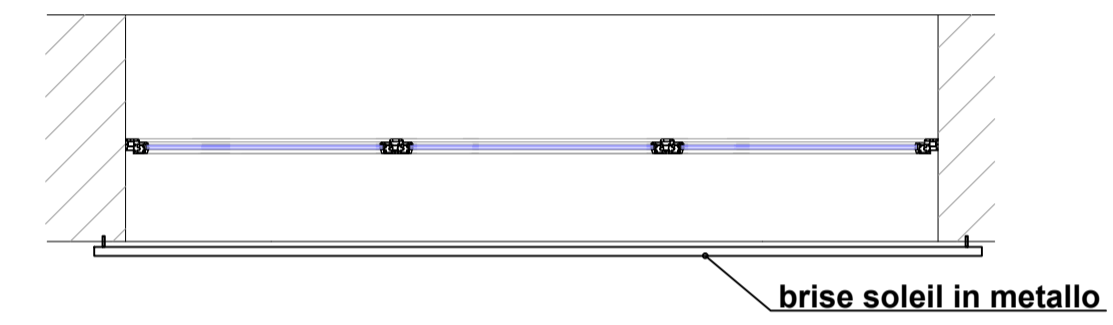
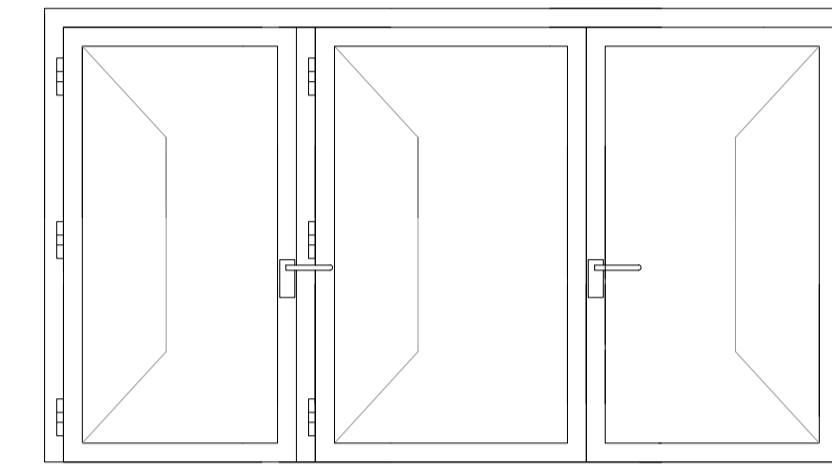

PARTICOLARE FINESTRA FN6 Scala 1:20		Descrizione
		Mano di apertura SX/DX
		Materiale METALLO TAGLIO TERMICO UNI/TS 11300-1 Appendice B
		Passaggio netto totale 210x60
		Tipo: a misura 3 battenti
TIPO	PT	1P
FN6	6	TOT 6

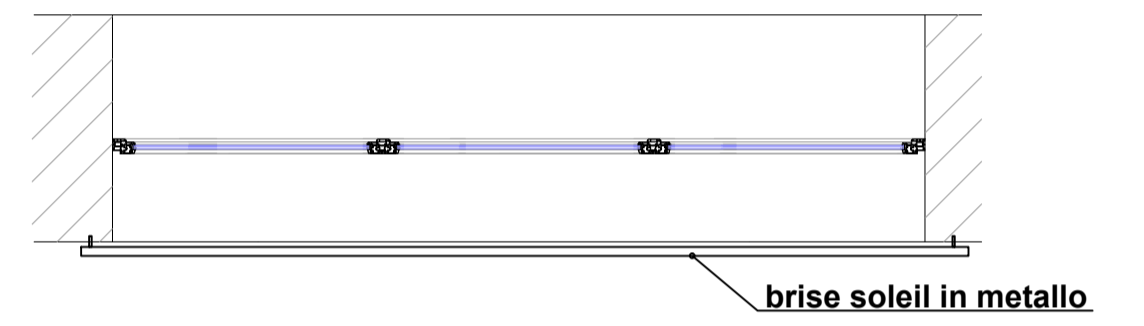
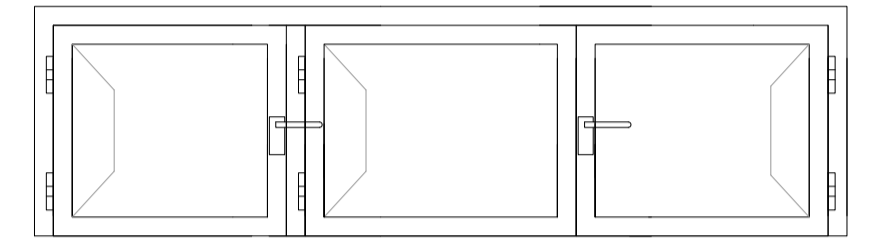

PARTICOLARE FINESTRA FN7 Scala 1:20		Descrizione
		Mano di apertura SX/DX
		Materiale METALLO TAGLIO TERMICO UNI/TS 11300-1 Appendice B
		Passaggio netto totale 210x60
		Tipo: a misura 3 battenti
TIPO	PT	1P
FN7	1	TOT 1

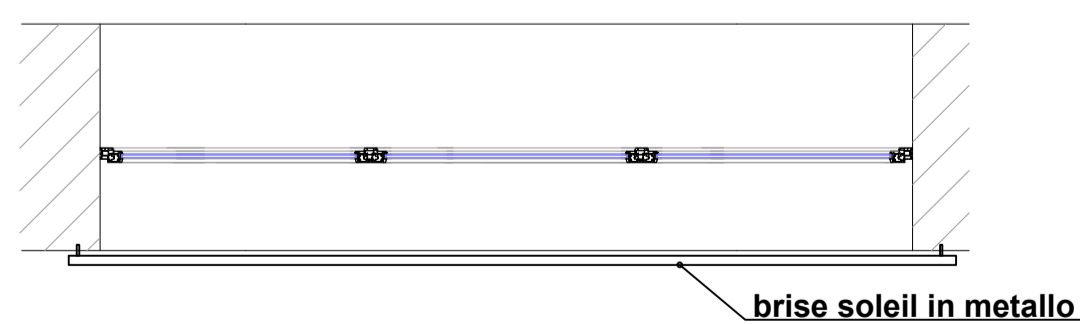
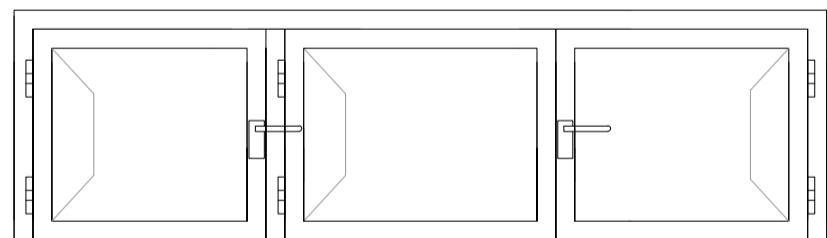

PARTICOLARE FINESTRA FN8 Scala 1:20		Descrizione
		Mano di apertura SX/DX
		Materiale METALLO TAGLIO TERMICO UNI/TS 11300-1 Appendice B
		Passaggio netto totale 215x155
		Tipo: a misura 3 battenti
TIPO	PT	1P
FN8	1	TOT 1

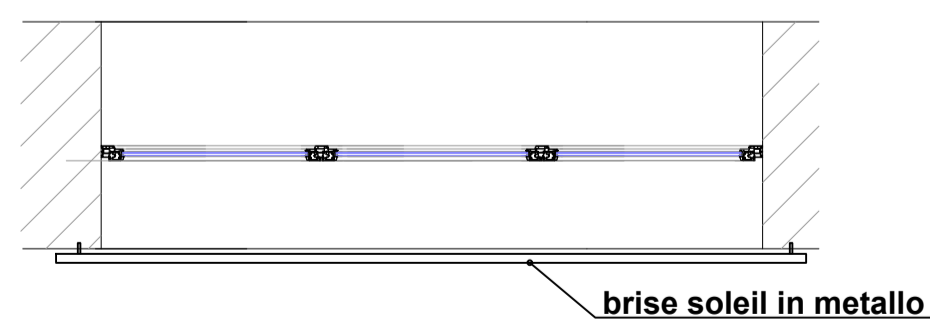
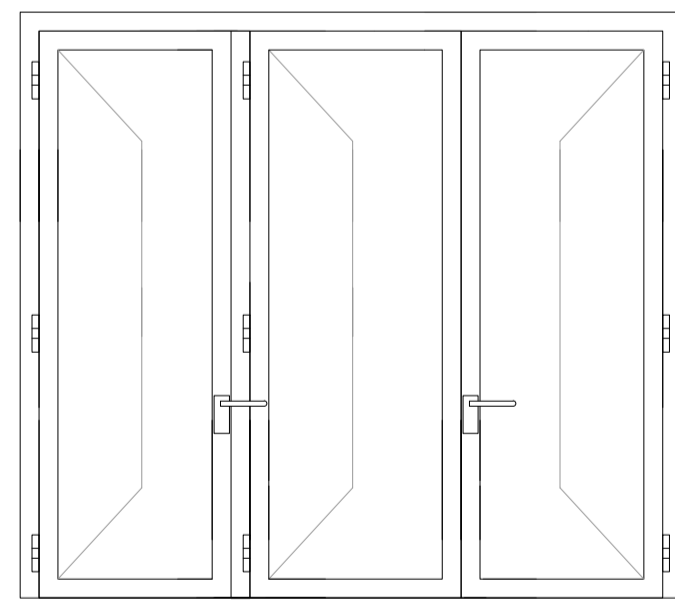

PARTICOLARE FINESTRA FN9 Scala 1:20		Descrizione
		Mano di apertura SX/DX
		Materiale METALLO TAGLIO TERMICO UNI/TS 11300-1 Appendice B
		Passaggio netto totale 115x155
		Tipo: a misura 2 battenti
TIPO	PT	1P
FN9	1	TOT 1

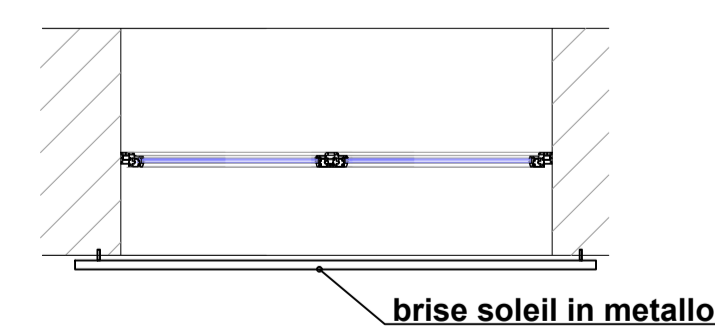
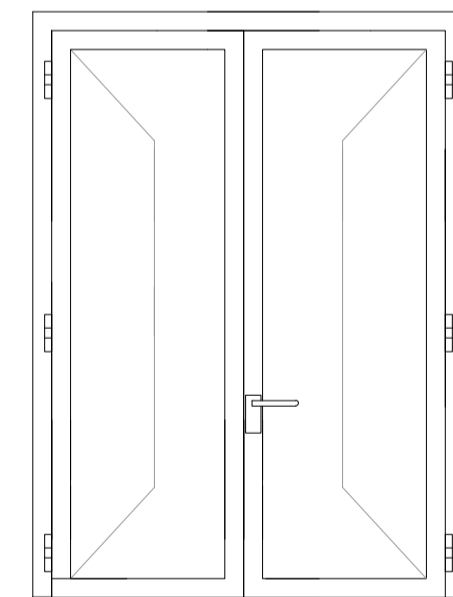

PARTICOLARE FINESTRA FN10 Scala 1:20		Descrizione
		Mano di apertura SX/DX
		Materiale METALLO TAGLIO TERMICO UNI/TS 11300-1 Appendice B
		Passaggio netto totale 60x155
		Tipo: a misura 1 battenti
TIPO	PT	1P
FN10	1	TOT 1

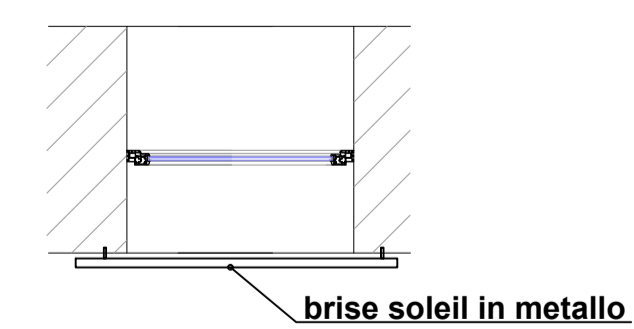
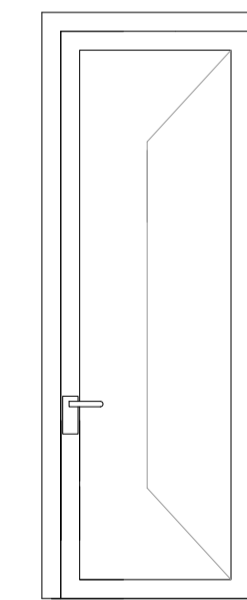

PARTICOLARE FINESTRA FN11 Scala 1:20		Descrizione
		Mano di apertura SX/DX
		Materiale METALLO TAGLIO TERMICO UNI/TS 11300-1 Appendice B
		Passaggio netto totale 145x60
		Tipo: a misura 2 battenti
TIPO	PT	1P
FN11	2	TOT 2

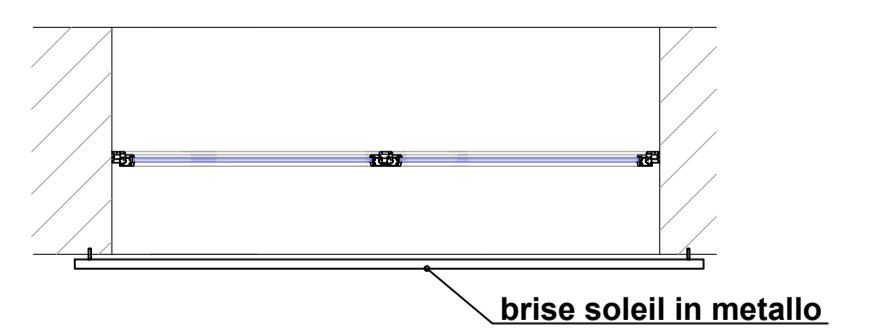
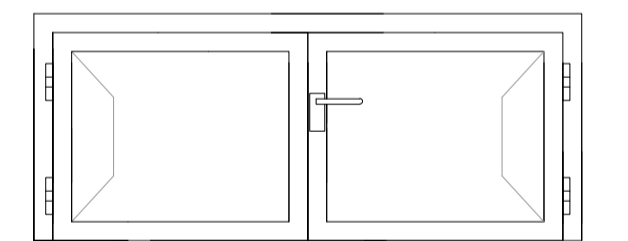

COMUNE DI SCIACCA

Provincia di Agrigento Tel. 0925/20111 - Fax 0925/82946

BANDO DI ATTUAZIONE DELLA MISURA 1.43 del PO FEAMP 2014-2020  
PORTI, LUOGHI DI SBARCO, SALE PER LA VENDITA DELL'ASTA  
ART. 43 - REGOLAMENTO (UE) N. 508/2014 DEL 15 MAGGIO 2014

Progetto denominato:  
RIQUALIFICAZIONE DEL MERCATO ITTICO DI SCIACCA E FORNITURA SISTEMI  
AUTOMATIZZATI ED INFORMATICI PER LA VENDITA ALL'ASTA DEI PRODOTTI ITTICI

ELAB. N° 3.3.4

ABACO INFISSI

VISTO: IL R.U.P.

IL DIRIGENTE 6° SETTORE  
Arch. Aldo MISURACA

VISTO: IL Progettista

IL SINDACO

(Avv. Francesca Valentini)